

AMM20BESH
AMM20BEWH

УВАЖАЕМИ ГОСПОДА!

Уредът от марка HANSA съчетава изключително лесно обслужване и отлична ефективност. Преди да напусне фабриката, всеки уред е бил старателно проверен от гледна точка на безопасност и функционалност.

Моля, прочетете внимателно тази инструкция, преди да започнете използването на уреда.

По-долу са посочени обясненията на символите, които са използвани в настоящата инструкция:



Важна информация относно безопасността на потребителя на уреда и правилната му експлоатация.



Указания относно експлоатацията на уреда.



Опасности, възникващи поради неправилно третиране на уреда и дейности, които може да изпълни само квалифицирано лице, например от сервиза на производителя.



Информации за защита на околната среда.



Забрана за изпълнение на някои дейности от потребителя.

СЪДЪРЖАНИЕ

ТЕХНИЧЕСКИ ДАННИ	2
МЕРКИ ЗА БЕЗОПАСНОСТ	3
ПРЕПОРЪКИ КАСАЕЩИ БЕЗОПАСНОСТТА НА ПОТРЕБИТЕЛЯ	4
ИЗХВЪРЛЯНЕ / ОБЕЗВРЕЖДАНЕ НА ИЗХАБЕНИЯ УРЕД	8
ИНСТАЛИРАНЕ НА ЗАЩИТНА ВЕРИГА	9
СЪДОВЕ	10
НАСТРОЙКИ НА ПЕЧКАТА	12
МОНТАЖ НА ВЪРТЯЩАТА СЕ ЧИНИЯ	12
ИНСТАЛИРАНЕ НА УРЕДА	13
ОБСЛУЖВАНЕ	14
ОТСТРАНЯВАНЕ НА ПОВРЕДИ	18
ПОЧИСТВАНЕ	18
ГАРАНЦИЯ, СЛЕД ПРОДАЖНО ОБСЛУЖВАНЕ	19
МОНТАЖ	20

ТЕХНИЧЕСКИ ДАННИ

Модел	AMM20BESH / AMM20BEWH
Захранване	230V / ~ 50Hz
Работна честота [MHz]	2450
Ниво на шум [dB(A) re 1pW]	63
Консумация на мощност [W]	1250
Номинална изходна мощност на микровълните [W]	800
Номинална изходна мощност на грила	1000
Вместимост на фурната [l]	20
Диаметър на въртящата се чиния [mm]	245
Външни размери (Вис. x шир. x дълб.) [mm]	388 x 595 x 344
Уред, пригоден за вграждане	V
Нето тегло [kg]	15





Уредът е предназначен за използване само в домакинството.

Производителят запазва правото си да въвежда промени нямащи влияние върху действието на уреда.



Илюстрациите в настоящата инструкция за обслужване имат ориентировъчен характер. Пълното оборудване на уреда се намира в съответния раздел.

 С ОГЛЕД ПРЕДОТВРЯТЯВАНЕ НА ПРЕКОМЕРНОТО ИЗЛАГАНЕ НА ВЪЗДЕЙСТВИЕТО НА МИКРОВЪЛНОВАТА ЕНЕРГИЯ

 Не опитвайте да включвате настоящата микровълнова фурна с отворена врата, тъй като това може да доведе до вредно излагане на микровълнова енергия. Важно е да не изключвате защитните блокировки и да не манипулирате при тях.

 Не бива да поставяте никакви предмети между челната повърхност на печката и вратата, нито да допуснете натрупвания от замърсявания или остатъци от почистващ препарат върху уплътненията.

 Не включвайте микровълновата фурна, ако е повредена. От особено значение е правилното затваряне на вратата и грижата да няма повреди на:

1 вратата (смачване, пукнатини)

2 пантите и заключалките (счупване, пукнатина или разхлабване)

3 уплътненията на вратата и тяхната повърхност

 Настройките, поддръжката и всички ремонтни дейности по микровълновата фурна трябва да бъдат извършени от съответно квалифициран сервизен персонал на производителя. Това важи особено за дейностите, свързани със снемането на капака, който предпазва от микровълновото лъчение.

 Съхранявайте уреда и захранващия му кабел далеч от деца по-малки от 8 годишна възраст.

 Микровълновата фурна не може да се вгражда в шкаф*

 **ПРЕДУПРЕЖДЕНИЕ:** Уреда и неговите елементи се нагриват по време на работа. Избягвайте контакт с горещите елементи на уреда. Деца под 8 годишна възраст трябва да се намират далеч от уреда, освен ако не са под наблюдение на възрастен;

 Забранява се чистенето на уреда с пара;

 Повърхностите на шкафа могат да се нагорещят по време на работа на микровълновата печка;

* отнася се за уреди, които не са пригодени за вграждане

ПРОЧЕТЕТЕ ВНИМАТЕЛНО И ЗАПАЗЕТЕ ЗА БЪДЕЩА УПОТРЕБА.



С оглед намаляване опасността от възникване на пожар, нараняване на потребителите или излагане на прекомерно действие на микровълнова енергия по време на използване на уреда трябва да спазвате следните основни указания за безопасност



Прочетете инструкцията за експлоатация преди използване на уреда.



Необходим е стриктен надзор с цел намаляване на опасността от пожар в камерата на печката.



Използвайте настоящия уред само в съответствие с неговото предназначение, описано в инструкцията. Не използвайте корозивни химически препарати в уреда. Микровълновата печка е специално проектирана за загряване или готвене на храни. Не е предназначена за промишлено или лабораторно ползване.



ПРЕДУПРЕЖДЕНИЕ: Когато уредът се използва в комбиниран режим, децата могат да го ползват само при надзор на възрастни с оглед на високата температура*;



ПРЕДУПРЕЖДЕНИЕ: Течности и други хранителни продукти не бива да се загряват в плътно затворени съдове, тъй като може да експлодират;



ПРЕДУПРЕЖДЕНИЕ: Това устройство може да се използва от деца на възраст от 8 години и по-големи, от лица с ограничени физически, сетивни или умствени способности или с липса на опит и познания, ако те са под надзор или са били инструктирани, как да използват уреда по безопасен начин и познават опасностите, свързани с използването на уреда. Децата не бива да си играят с уреда. Почистването и поддръжката на уреда не бива да се извършва от деца освен, ако са навършили 8 години и са под надзор на съответно лице.



Да се използват само съдове, предназначени за използване в микровълнови фурни;



По време на загряване на храни в хартиени или пластмасови съдове трябва да наблюдавате микровълновата фурна, тъй като съществува възможност от запалване на съдовете;

* Отнася се за уреди, оборудвани с грил



Ако забележите дим и/или огън, изключете уреда или го разединете от захранването и оставете вратата затворена, докато пламъците не изгаснат; Загряването на напитки с микровълни може да доведе до кипване със закъснение, затова трябва да внимавате при боравене със съда с течност;



Подробна информация за почистването на уплътненията на вратата и съседните елементи се намира в съответния раздел на настоящата инструкция.



Уреда трябва редовно да се почиства и да се отстраняват всички остатъци от храни.



Занемаряване на почистването на микровълновата фурна може да доведе до увреждане на повърхността, което може да окаже неблагоприятно влияние върху живота на уреда и да предизвика опасни ситуации



Внимание! Ако захранващият кабел е повреден, той трябва да бъде заменен от представител на производителя или от специализиран ремонтен сервиз или от квалифицирано лице, за да се избегне опасност.



Преди да започнете експлоатация на уреда трябва да обгорите нагревателя на грила (по време на обгарянето от вентилационните решетки на уреда може да излиза дим)*:

- включете вентилация в помещението или отворете прозореца,
- настройте печката за работа само с грил за около 3 минути и обгорете нагревателя на грила без продукти.



Микровълновата фурна трябва да бъде поставена върху нивелирана повърхност.













Въртящата се чиния и въртящия пръстен трябва да бъдат във фурната по време на готвене. Трябва да поставите внимателно готвеното ястие върху въртящата се чиния и внимателно да боравите с нея, за да предотвратите евентуално счупване на чинията.





Неправилно използване на съда за препичане може да доведе до спукване на въртящата масичка поради високата температура.



Използвайте само пликове с подходящи размери за готвене в микровълнова фурна.

-  Уредът е оборудван с няколко вградени изключватели, предпазващи от излъчването на микровълните, когато вратата е отворена. Не манипулирайте при тези изключватели.
-  Не включвайте микровълновата фурна празна. Включването на фурната без храна или с храна с много малко съдържание на вода може да доведе до възникване на пожар, обгаряне, искрене и увреждане на повърхността на вътрешните стени на фурната.
-  Не приготвяйте храна директно върху въртящата се чиния. Прекомерно локално загряване на въртящата се чиния може да причини спукване на чинията.
-  Не загрявайте бебешки бутилки или бебешки храни в микровълновата фурна. Загряването на храната може да бъде неравномерно и да доведе до физически наранявания.
-  Не използвайте съдове с тясно гърло като бутилки да сироп.
-  Не пържете с олио и в дълбок съд в микровълновата фурна.
-  Не приготвяйте зимнина в микровълновата фурна, тъй като не винаги цялото съдържание на буркана ще достигне температура на кипване.
-  Не използвайте микровълновата фурна за търговски цели. Настоящият уред е предназначен за домашно ползване или в обекти, като*: кухня за служители; в магазини, офиси и други работни среди, за ползване от гости на хотели, мотели и други жилищни обекти, в селски жилищни сгради, в обекти предоставящи нощувки*;
-  С оглед недопускане до кипване със закъснение на загряваните течности и напитки и изгаряне по тази причина трябва да разбъркате течността преди да поставите съда във фурната и след изтичане на половината време от процеса на загряване. След това оставете още малко във фурната и още веднъж разбъркайте преди да извадите съда.
-  Не забравяйте, че ястието е във фурната, за да избегнете изгаряне поради прекомерно готвене.

 Когато уредът се използва в комбиниран режим, децата могат да ползват микровълновата печка само под надзор на възрастни поради генерираните високи температури.*

 Това оборудване не е предназначено за използване от лица (включително деца) с намалени физически способности или умствени недостатъци или лица без опит или познания, освен ако са под надзор от лицата, отговорни за тяхната безопасност. Обърнете внимание децата да не си играят с този уред.

 Не преварвайте ястията

 Не използвайте камерата на печката за съхраняване на продукти. Не съхранявайте във фурната запалими предмети като хляб, дребни сладки, хартиени продукти и др. Ако мълния удари в хранящата линия, микровълновата фурна може да се включи от само себе си.

 Отстранете металните скоби и дръжки от съдовете/хартиените или найлонови пликове преди да ги поставите във фурната.

 Микровълновата фурна трябва да бъде заземена. Да се включва само към контакти с изправен заземителен щифт. Вижте „Инсталиране на защитна верига“

 Някои продукти, като цели яйца (варени и/или сурови), вода с олио или мазнина, плътно затворени съдове и стъклени буркани могат да експлодират и поради това не бива да ги загревате в тази фурна.

 Работата с микровълновата фурна трябва да бъде под непрекъснат надзор на възрастни. Да не се допуска достъп на деца до елементите за управление или да си играят с уреда.

 Не бива да включвате микровълновата печка, ако тази има повредена присъединителна клема или щепсел, ако не работи правилно, ако е била повредена или ако е паднала.

 Не бива да закривате или да блокирате отдушниците на уреда.

* Отнася се за уреди, оборудвани с грил



Не съхранявайте и не използвайте микровълновата печка извън помещенията (навън).



Не използвайте уреда в близост до вода, кухненска мивка, влажно помещение или в близост до плувен басейн.



Не потапяйте захранващия кабел и щепсела във вода.



Дръжте кабела далеч от загрявани повърхности.



Не допускайте захранващия кабел да виси над ръба на масата или плота.



Уредът трябва да се използва с монтирана декоративна рамка*



След използване повърхността на вътрешните стени на фурната е гореща.



Редовно проверявайте за увреждания уреда и захранващия кабел. Ако се установи каквото и да било увреждане, не бива да ползвате уреда.

ИЗХВЪРЛЯНЕ / ОБЕЗВРЕЖДАНЕ НА ИЗХАБЕНИЯ УРЕД



РАЗОПАКОВАНЕ



Устройството е защитено от повреда по време на транспорт. След разопаковане на устройството, моля, не забравяйте да премахнете опаковъчните материали по екологично съобразен начин.

Всички материали, използвани за опаковане са безопасни за

околната среда, 100% рециклируеми и затова са отбелязани със съответния символ.

Внимание! Опаковъчни материали (торби от полиетилен, стиропор и т.н.) по време на разопаковане трябва да се държат далеч от деца.



ИЗВЕЖДАНЕ ОТ ЕКСПЛОАТАЦИЯ



След завършване на експлоатационния период този продукт не може да бъде изхвърлен с битовите отпадъци, а трябва да го предадете в специален събирателен пункт за рециклиране на електрическо и електронно оборудване. За това Ви информира символ, нанесен върху продукта, инструкцията за експлоатация или опаковката.

Материалите, използвани в уреда, са подходящи за повторна употреба в съответствие с тяхното означение. Благодарение на повторната употреба, използването на материали, или други форми на използване на изхабените уреди Ви допринасяте за защитата на нашата околна среда.

Информация за правилния събирателен пункт за употребявани уреди ще получите в съответната общинска администрация.

* отнася се за уреди, предназначени за вграждане

ОПАСНОСТ

Опасност от токов удар при допир – някои вътрешни елементи могат да причинят сериозни наранявания или смърт. Не демонтирайте този уред.

ПРЕДУПРЕЖДЕНИЕ

Опасност от токов удар. Неправилно използване на заземяването може да доведе до токов удар. Не включвайте щепсела в контакта преди уреда да бъде правилно инсталиран и заземен.

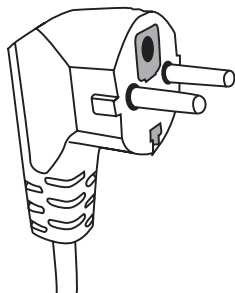

Този уред трябва да бъде заземен. В случай на късо съединение заземяването намалява опасността от токов удар като осигурява проводник за отвеждане на електрическия ток. Настоящият уред е оборудван с кабел със заземително жило и съответен щепсел. Щепселът трябва да бъде включен към правилно инсталиран и заземен контакт.

В случай на непълно разбиране на инструкциите за заземяване или възникнало съмнение, дали уредът е правилно заземен, консултирайте се с квалифициран електротехник или сервизен техник.

Ако трябва да използвате удължител, използвайте само трижилен кабел с контакт, който има заземителен щифт.

Производителят не носи отговорност за щети или наранявания, произтичащи от свързване на микровълновата печка към захранването без защитна верига или с неизправна защитна верига.

Късият захранващ кабел е предвиден за предотвратяване на опасността от заплитане или изключване поради спъване от по-дълъг кабел.

Ако използвате удължител:

- Означените номинални електрически данни на удължителя следва да бъдат поне толкова големи, колкото номиналните електрически параметри на уреда.
- Удължителят трябва да бъде трижилен кабел със заземително жило,
- Дългият кабел трябва да бъде положен така, че да не провисва над кухненския плот или над масата, където би могъл да бъде издърпан от деца или закачен и неволно изтеглен.

ПРЕДУПРЕЖДЕНИЕ



Опасност от нараняване на хората. Плътно затворените съдове могат да експлодират. Преди да започнете загряването трябва да отворите затворените съдове и да пробиеите найлоновите пликове.

Материали, които може да се използват в микровълновата печка и материали, които трябва да се избягват.

Някои неметални съдове може да не са безопасни при използването им в микровълновата печка. При възникнали съмнения можете да проверите данните на съда съгласно следната процедура:

Изпитване на съда:

- 1 Напълнете съд, предназначен за използване в микровълнова печка с 1 чаша студена вода (250 ml), същата дейност повторете с изпитвания съд.
- 2 Гответе с максимална мощност в продължение на 1 минута.
- 3 Внимателно докоснете съда. Ако съда е топъл, не бива да го използвате в микровълновата печка.
- 4 Не надвишавайте времето за готвене от 1 минута.

Материали, които не може да бъдат използвани в микровълновата печка

Вид съд	Забележки
Алуминиева тавичка	Може да причини електрическа дъга. Поставете ястието в съд, подходящ за използване в микровълнови фурни.
Картонена кутия с метална дръжка	Може да причини електрическа дъга. Поставете ястието в съд, подходящ за използване в микровълнови фурни.
Метал или съдове с метална рамка	Металът екранира ястието от микровълновата енергия. Металната рамка може да причини електрическа дъга.
Метални капачки – на винт	Могат да причинят електрическа дъга и пожар в уреда.
Хартиени пликове	Могат да причинят пожар в уреда.
Пластмасова пяна	Когато бъде изложена на висока температура, пластмасовата пяна може да се стопи или да замърси течността, в която се намира.
Дърво	Дървото изсъхва, когато се използва в микровълновата печка и може да се сцели или счупи.

Материали, които може да се използват в микровълновата печка

Вид съд	Забележки
Алуминиево фолио	Само като защита. Малки гладки парчета може да се използват за прикриване на тънки парчета месо или пиле, за да се предотврати прекомерното им готвене. Може да се получи дъгов разряд, ако фолиото е твърде близо до стените на фурната. Фолиото трябва да се намира на разстояние най-малко 2,5 cm от стените на фурната.
Съд за препичане	Спазвайте инструкцията на производителя. Дъното на съда за препичане трябва да бъде поне 5 mm по-високо от въртящата се чиния. Неправилното използване може да причини спукване на въртящата се чиния.
Съдове за обяд	Само подходящи за микровълнова фурна. Спазвайте инструкцията на производителя. Не използвайте пукнати или нащърбени съдове.
Стъклени буркани	Винаги сваляйте капака. Използвайте само за загряване на ястия до съответната температура. Повечето от стъклените буркани не е са огнеупорни и може да се спукат.

СЪДОВЕ

Стъклени съдове	Използвайте в печката само огнеупорни стъклени съдове. Уверете се, че няма метални рамки. Не използвайте пукнати или нащърбени съдове.
Пликове за готвене в микровълнова печка	Спазвайте инструкцията на производителя. Не затваряйте с метални скоби.
Хартиени чинии и чаши	Направете прорези, за да може парата да излиза. Използвайте само за кратко време на готвене/загряване. Не оставяйте печката без надзор по време на готвене.
Хартиени кърпи	Използвайте само за прикриване на ястията при загряване за попиване на мазнината. Използвайте само за кратко готвене под постоянен надзор.
Хартия, устойчива на мазнина	Използвайте за прикриване с цел предотвратяване на разпръскване или като опаковка за свързване на два продукта.
Пластмаси	Само подходящи за микровълнова фурна. Трябва да имат етикет „за микровълнови печки“. Някои пластмасови съдове се размекват, когато ястието вътре се затопли. „Пликовете за готвене“ и плътно затворените найлонови пликове трябва да бъдат прорязани, надупчени или да имат отдушник, съгласно упътването върху опаковката.
Пластмасови опаковки	Само подходящи за микровълнова фурна. Използвайте за прикриване на ястията по време на готвене с цел задържане на влагата. Не допускате пластмасовите опаковки да допират храната.
Термометри	Само подходящи за микровълнова фурна. (термометри за месо и захар).
Восъчна хартия	Използвайте за прикриване на ястията, за да предотвратите разпръскването и за задържане на влагата.

Материал на съда	Микровълни	Грил	Режим Combi
Огнеупорно стъкло	ДА	ДА	ДА
Стъкло, неустойчиво на температура	НЕ	НЕ	НЕ
Огнеупорна керамика	ДА	НЕ	НЕ
Пластмасови съдове, безопасни за използване в микровълнова печка	ДА	НЕ	НЕ
Кухненска хартия	ДА	НЕ	НЕ
Метален съд	НЕ	ДА	НЕ
Метална скара (в оборудването на печката)*	НЕ	ДА	НЕ
Алуминиево фолио и съдове от фолио	НЕ	ДА	НЕ

* Достъпно в избрани модели

НАСТРОЙКИ НА ПЕЧКАТА

ВГ

Наименования на елементите от оборудването на печката

Извадете микровълновата печка и всички материали от картонения кашон и от камерата на печката. Микровълновата печка се доставя със следното оборудване:

Въртяща се чиния	1
Въртящ се пръстен	1
Инструкция за експлоатация	1
Скара за печене на грил	1*

- A) Панел за управление
- B) Система на предпазната блокировка – Изключва захранването на печката, когато по време на работа вратата се отвори.
- C) Въртящ се пръстен
- D) Въртяща се чиния
- E) Вътрешна защита на вратата
- F) Врата

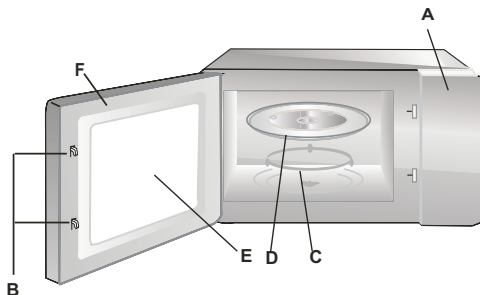

МОНТАЖ НА ВЪРТЯЩАТА СЕ ЧИНИЯ

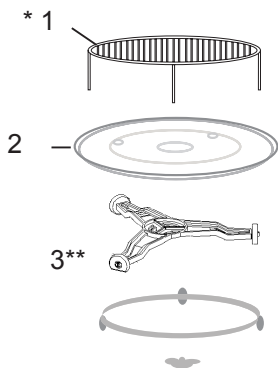

- 1 Никога не натискайте и не поставяйте чинията с дъното нагоре.
- 2 По време на готвене винаги използвайте въртящата се чиния и въртящия се пръстен.
- 3 При готвене или загряване винаги поставяйте всички ястия върху въртящата чиния
- 4 Ако въртящата чиния се счупи, трябва да се обърнете към най-близкия оторизиран сервис.

Елементи на оборудването:

1. Скара за печене на грил
2. Въртяща се чиния
3. Въртящ се пръстен

* Достъпно в избрани модели. **Забележка:** Скарата от оборудването на печката трябва да се използва само при настройка на микровълновата печка за функция „ГРИЛ“. Трябва да поставите скарата върху въртящата се чиния.

** Въртящият се пръстен се среща в две версии, в зависимост от модела. Не са взаимозаменяеми.

- Премахнете всички материали и елементи на опаковката.
- Проверете печката за увреждания като: смачкване, усукване или счупване на вратата.
- Премахнете всички защитни фолиа от повърхността на шкафа.
- Не инсталирайте печката, ако е повредена.



Не демонтирайте светло кафявия слюден капак, закрепен с винтове вътре във фурната с цел защита на магнетрона.

Инсталиране

1. Уредът е предназначен за използване само в домакинството.
2. Печката може да бъде използвана само след вграждане в кухненски шкаф*.
3. Начинът на монтаж на печката в шкафа е представен в „Брошурата за инсталиране“*.
4. Микровълновата печка трябва да бъде инсталирана в шкаф с широчина 60 cm и на височина 85 cm от нивото на пода в кухнята*.

Не демонтирайте краката от дъното на печката*.

Блокирането на входните и изходни вентилационни отвори може да повреди печката. Поставете печката възможно най-далеч от радио- и ТВ приемниците. Работещата микровълнова печка може да причини смущения на радио или телевизионния сигнал.

2. Включете щепсела на печката в стандартен мрежов контакт. Уверете се, че неговото напрежение и честота са същите, като тези върху информационната таблица на уреда.

ПРЕДУПРЕЖДЕНИЕ: Не инсталирайте микровълновата печка над плочата на печката или над друг уред, генериращ топлина. Такъв начин на инсталиране може да доведе до увреждане и загуба на гаранцията.

Достъпните повърхности може да бъдат горещи по време на работа.



* Отнася се за уреда за вграждане

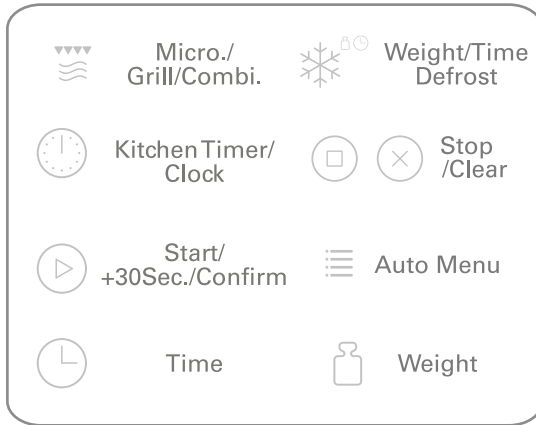

Управление

1. Настройка на часовника

Когато уредът бъде включен към захранването, бъзерът ще генерира единичен звуков сигнал, а върху LED дисплея ще се появи символ,

- 1) За да изберете функцията часовник, натиснете двукратно бутон [Kitchen Timer/Clock]. Цифрите ще започнат да мигат.
- 2) Завъртете [↻], за да настроите часа в обхват от 0-23.
- 3) Натиснете бутон [Kitchen Timer/Clock] Ще започнат да мигат цифрите на минутите.
- 4) Завъртете [↻], за да настроите минутите в обхват от 0-59.
- 5) За да завършите настройката на часовника, натиснете бутон [Kitchen Timer/Clock] Ще мига „.“, след което показанието на часа ще светне по-интензивно.

Забележка:

- 1) Ако след включване на захранването не настроите актуалното време, уредът няма да работи.
- 2) Ако по време на настройката на актуалното време потребителят натисне бутон [Stop/Clear], микровълновата печка автоматично ще се върне към предишното състояние.

2. Готвене с микровълни

Натиснете бутон [Micro./Grill/Combi.] Върху дисплея ще се покаже показание „P100“. Натиснете няколкократно бутон [Micro./Grill/Combi.] или завъртете [↻], за да изберете съответната мощност. С всяко следващо натискане се показват „P100“, „P80“, „P50“, „P30“ или „P10“. За да потвърдите, трябва да натиснете бутон [Start/+30Sec./Confirm]. Завъртете [↻], за да настроите времето за готвене в обхват от 0:05 до 95:00. За да започнете готвенето, трябва да натиснете бутон [Start/+30Sec./Confirm].

Пример: За да готвите с мощност на микровълните 80% в продължение на 20 минути, трябва да настроите микровълновата печка съгласно следните стъпки.

- 1) Натиснете веднъж бутон [Micro./Grill/Combi.] Върху дисплея ще се покаже „P100“.
 - 2) Натиснете отново [Micro./Grill/Combi.] или завъртете [↻], като изберете 80% мощност на микровълните.
 - 3) За да потвърдите, трябва да натиснете бутон [Start/+30Sec./Confirm] Върху дисплея ще се появи „P 80“.
 - 4) За да настроите времето за готвене завъртете [↻], докато върху дисплея се появи „20:00“.
- За да започнете готвенето, трябва да натиснете бутон [Start/+30Sec./Confirm].

Внимание: времето за готвене може да бъде увеличавано чрез поредно натискане на бутона както е посочено по-долу:

0 - 1 мин.	: 5 сек.
1 - 5 мин.	: 10 сек.
5 - 10 мин.	: 30 сек.
10 - 30 мин.	: 1 мин.~
30 - 95 мин.	: 5 мин.~

„Microwave“ Настройки	Дисплей	Мощност на микровълните [%]	Мощност на GRILL [%]
1	P100	100	-
2	P80	80	-
3	P50	50	-
4	P30	30	-
5	P10	10	-
6	G	0	100
7	C-1	55	45
8	C-2	36	64

3. Готвене с функцията Grill или Combi

Натиснете бутон [Micro./Grill/Combi.] Върху дисплея ще се появи „P100“. Натиснете четири пъти бутон [Micro./Grill/Combi.] или завъртете [↻], за да изберете съответната мощност. С всяко следващо натискане се появява „G“, „C-1“ или „C-2“. За да потвърдите, трябва да натиснете бутон [Start/+30Sec./Confirm]. Завъртете [↻], за да настроите времето за готвене в обхват от 0:05 до 95:00. За да започнете готвенето, трябва да натиснете бутон [Start/+30Sec./Confirm].

Пример: За да готвите с мощност на микровълните 55% и да използвате 45% от мощността на грила (C-1) в продължение на 10 минути, трябва да настроите печката следвайки следните стъпки.

- 1) Натиснете веднъж бутон [Micro./Grill/Combi.] Върху дисплея ще се появи „P100“.
- 2) Натиснете четири пъти бутон [Micro./Grill/Combi.] или завъртете [↻], за да изберете режим Combi. 1.
- 3) За да потвърдите, трябва да натиснете бутон [Start/+30Sec./Confirm]. Върху дисплея ще се появи „C-1“.
- 4) За да настроите времето за готвене, завъртете [↻], докато върху дисплея се появи „10:00“.
- 5) За да започнете готвенето, трябва да натиснете бутон [Start/+30Sec./Confirm].

Забележка: След изтичането на половината време за готвене микровълновата печка ще генерира двукратен звуков сигнал, което е съвсем нормално. С цел постигане на по-добър ефект при печенето на грил трябва да обърнете храната, да затворите вратата и да натиснете бутон [Start/+30Sec./Confirm], за да продължите готвенето. Ако потребителят не извърши никакво действие, микровълновата печка ще възобнови готвенето.

4. Бърз Старт

- 1) За да започнете готвене със 100% мощност на микровълните, натиснете [Start/+30Sec./Confirm]. Всяко натискане ще увеличи времето за готвене с 30 секунди, чак до достигане на 95 минути.
- 2) В режим микровълни или размразяване според време всяко натискане на бутон [Start/+30Sec./Confirm] води до увеличаване на времето за готвене с 30 секунди.
- 3) За да настроите готвене със 100% мощност на микровълните, трябва за завъртите [↻] наляво. След това натиснете бутон [Start/+30Sec./Confirm], за да започнете готвенето.

5. Размразяване според теглото

- 1) Натиснете веднъж бутон [Weight/Time Defrost]. Върху дисплея ще се появи „dEF1“.
- 2) Завъртете [↻], за да изберете теглото на храната от 100 до 2000 г.
- 3) За да започнете размразяването, трябва да натиснете бутон [Start/+30Sec./Confirm].

6. Размразяване за време

- 1) Натиснете двукратно бутон [Weight/Time Defrost]. Върху дисплея ще се появи „dEF2”.
- 2) Завъртете [↻], за да настроите времето за размразяване. Максималното време за готвене е 95 минути.
- 3) За да започнете размразяването, трябва да натиснете бутон [Start/+30Sec./Confirm]. Нивото на мощност при размразяване е P30 и не може да бъде променено.

7. Таймер

- Натиснете веднъж бутон [Kitchen Timer/Clock]. Върху дисплея ще се появи 00:00.
- 2) Завъртете [↻], за да въведете съответното време. Максималното време за готвене е 95 минути.
 - 3) За да потвърдите настройката, натиснете бутон [Start/+30Sec./Confirm].
 - 4) Когато изтече зададеното време, индикаторът на таймера ще се изключи. Ще бъде генериран 5-кратен звуков сигнал. Ако часовникът е настроен (режим 24 часа), върху дисплея ще се появи текущото време.
- Забележка: Таймерът се различава от 24-часовата система на часовника. Таймерът отброява времето.

8. Меню на автоматичните програми

- 1) За да изберете менюто, трябва да завъртите [↻] надясно. Върху дисплея ще се появят символите от “A-1” до “A-8”, които означават съответно пица, месо, зеленчуци, макарони, картофи, риба, напитки и пуканки.
- 2) За да потвърдите, натиснете бутон [Start/+30Sec./Confirm].
- 3) За да изберете тегло по подразбиране съгласно таблицата от менюто, завъртете [↻].
- 4) За да започнете готвенето, трябва да натиснете бутон [Start/+30Sec./Confirm].

Пример: За да използвате функцията “Auto Menu” за да пригответе 350g риба.

- 1) Завъртете [↻] надясно, докато върху дисплея се появи “A-6”.
- 2) За да потвърдите, натиснете бутон [Start/+30Sec./Confirm].
- 3) За да изберете теглото на рибата, завъртете [↻], докато се появи стойност 350g.
- 4) За да започнете готвенето, трябва да натиснете бутон [Start/+30Sec./Confirm].

Таблица с меню:

Меню	Тегло [g]	Дисплей
A-1	200	200
Пица	400	400
A-2	250	250
Месо	350	350
	450	450
A-3	200	200
Зеленчуци	300	300
	400	400
A-4	50 (с 450 ml студена вода)	50
макарони	100 (с 800 ml студена вода)	100
A-5	200	200
Картофи	400	400
	600	600
A-6	250	250
Риба	350	350
	450	450
A-7	1 чаша (120ml)	1
Напитка	2 чаши (240ml)	2
	3 чаши (360ml)	3
A-8	50	50
Пуканки	100	100

9. Многоетапно готвене

Най-големия брой етапи, който може да бъде избран е 2. Ако един от етапите при многоетапното готвене е размразяване, тогава той трябва да бъде избран като първи етап.

Пример: За да размразите храната за 5 минути, след което да я сготвите с мощност на микровълните 80% в продължение на 7 минути, трябва да следвате стъпките по-долу:

- 1) Натиснете двукратно бутон [Weight/Time Defrost]. Върху дисплея ще се появи "dEF2".
- 2) Въртете [↻], за да изберете времето за размразяване, докато върху дисплея се покаже "5:00".
- 3) Натиснете веднъж бутон [Micro./Grill/Combi.]. Върху дисплея ще се появи "P100".
- 4) Натиснете отново бутон [Micro./Grill/Combi.] или завъртете [↻], като изберете 80% мощност на микровълните.
- 5) За да потвърдите, натиснете бутон [Start/+30Sec./Confirm]. Върху дисплея ще се появи "P 80".
- 6) За да настроите времето за готвене, завъртете [↻], докато върху дисплея се появи "7:00".
- 7) За да започнете готвенето, трябва да натиснете бутон [Start/+30Sec./Confirm]. За първия етап ще бъде генериран един звуков сигнал. Ще започне отброяване на времето за размразяване. Когато започне вторият етап на готвенето, отново ще бъде генериран звуков сигнал. След завършване на готвенето ще бъде генериран 5-кратен звуков сигнал.

10. Проверка на текущите настройки

- 1) За да се покаже текущата мощност за 3 секунди, трябва в режим готвене с микровълни да натиснете [Micro./Grill/Combi.]. След изтичане на 3 секунди микровълновата печка ще се върне към предишното състояние.
- 2) За да се покаже времето за 3 секунди, трябва в режим готвене да натиснете бутон [Kitchen Timer/Clock].

11. Блокировка на старта

Включване на блокировката на старта: В режим готовност трябва да натиснете и задържите бутон [Stop/Clear] в продължение на 3 секунди - уредът ще генерира дълъг звуков сигнал, което означава, че се е включила блокировката на старта. Ще светне [L _ _ _], а ако е часът е настроен - ще се покаже върху дисплея. Ще светне индикаторът на блокировката.

Изключване на блокировката на старта: Когато е активна блокировката на старта, трябва да натиснете и задържите бутон [Stop/Clear] в продължение на 3 секунди - уредът ще генерира дълъг звуков сигнал, което означава, че блокировката на старта се е изключила.

ОТСТРАНЯВАНЕ НА ПОВРЕДИ

Микровълновата печка смущава телевизионната картина	Когато микровълновата печка работи, приемането на радио и телевизионния сигнал може да бъде смущавано. Същото явление се наблюдава и при малките електрически уреди, като миксер, прахосмукачка и електрически вентилатор. Това е нормално явление
Печката свети слабо	При готвене с ниска мощност на микровълните светлината в печката може да стане по-слаба. Това е нормално.
Пара се събира върху вратата, горещ въздух излиза от отдушниците	По време на готвене ястието може да генерира пара. По-голяма част от нея излиза през отдушниците. Част от нея може да се събира на хладно място, каквото е вратата на печката. Това е нормално.

Повреда	Възможна причина	Отстраняване
Печката не се включва.	Неправилно включване на захранващия кабел в контакта	Извадете щепсела и го включете отново в контакта след около 10 секунди.
	Изгорял предпазител или се е включил аварийния прекъсвач.	Сменете предпазителя или включете прекъсвача (това се извършва само от Сервиз на Hansa)
	Проблем с контакта	Проверете контакта с помощта на други електрически уреди.
Печката не загрява.	Неправилно затворена врата.	Затворете добре вратата.
Стъклената въртяща се чиния генерира шум при работа на микровълновата печка	Замърсен въртящ се пръстен и дъно на печката.	Вижте „Поддръжка на микровълновата печка“

ПОЧИСТВАНЕ

Преди да пристъпите към почистване се уверете, че микровълновата печка е изключена от източника на захранване.

- След използване почистете вътрешната камера на печката с леко навлажнена кърпа.
- Почистете аксесоарите по обикновен начин с воден разтвор на сапун.
- Когато са замърсени, рамката на вратата, уплътнението и съседните елементи трябва да бъдат почистени внимателно с мокра кърпа. При почистване на вратата на печката използвайте само неагресивни и неабразивни почистващи препарати, като ги нанасяте с гъба или мека кърпа.

По време на почистване на стъклената врата не използвайте никакви агресивни триещи предмети или остри метални гъби, тъй като това може да доведе до надраскване на повърхността и увреждане на стъклото.

С цел почистване на фурната трябва: поставете половинка от лимон в купата, добавете 300 ml вода и включете само микровълни със 100% мощност за 10 минути.

След почистване изключете захранването на печката и изтрийте вътрешните части с помощта на мека, суха кърпа.

Гаранция

Гаранционно свидетелство според гаранционната карта
Производителят не отговаря за повреди и каквито и да са щети настъпили в резултат от неправилното използване на уреда.

Декларация на производителя

Производителят декларира, че продуктът отговаря на съществените изисквания на европейските директиви, изброени по-долу:

- Директива 2014/35/ЕО за ниско напрежение
- Директива 2014/30/ЕО за електромагнетична компатибилност
- Директива 2009/125/ЕО
- Директива RoHS 2011/65/ЕО

и поради това продуктът е маркиран с **CE** и му е издадена декларация за съответствие на разположение на надзорните органи на пазара.

Преди инсталацията на уреда, моля, прочетете внимателно инструкцията.

Не защитпвайте и не сгъвайте захранващия кабел.

1.

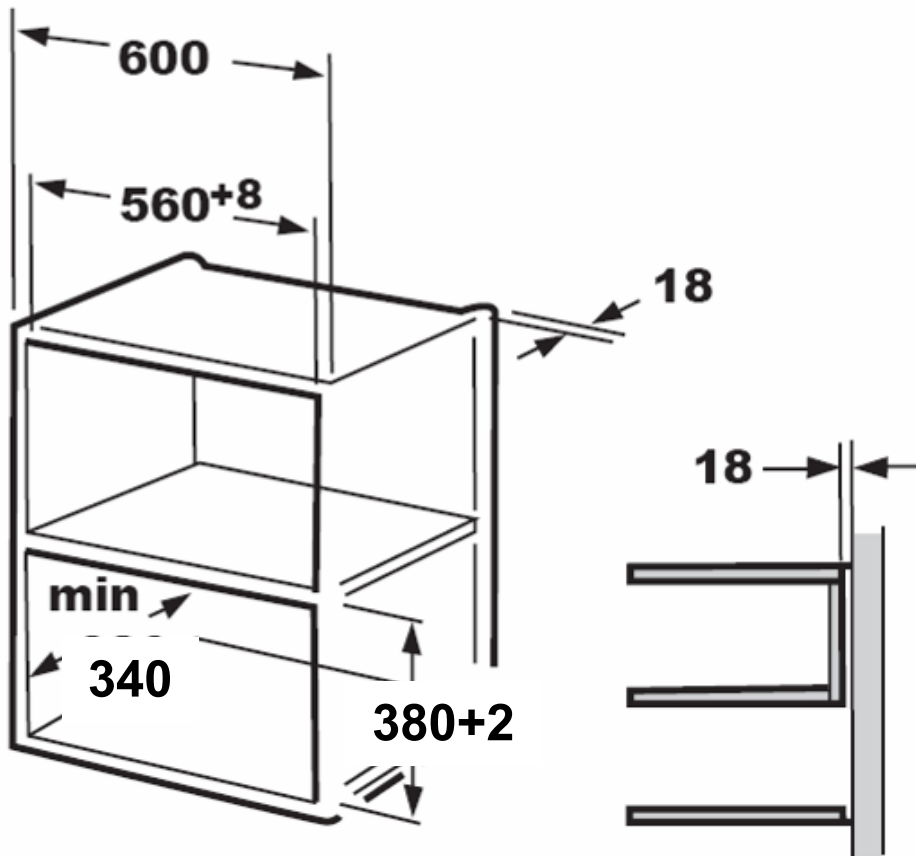

2.

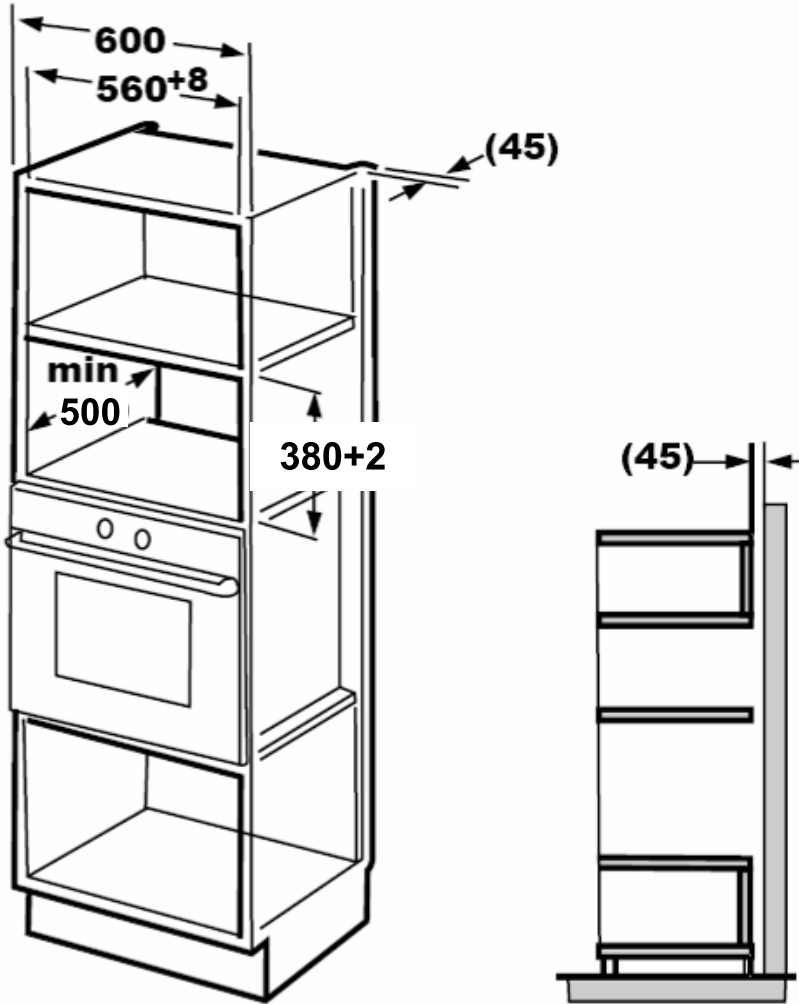

Забележка:
При инсталация на уреда ще Ви бъдат необходими: фиксираща скоба и шаблон за долния шкаф.

В. Пригответе шкафа.

1. Прочетете инструкцията на ШАБЛОНА ЗА ДОЛНИЯ ШКАФ, поставете шаблона върху долната повърхност на шкафа.

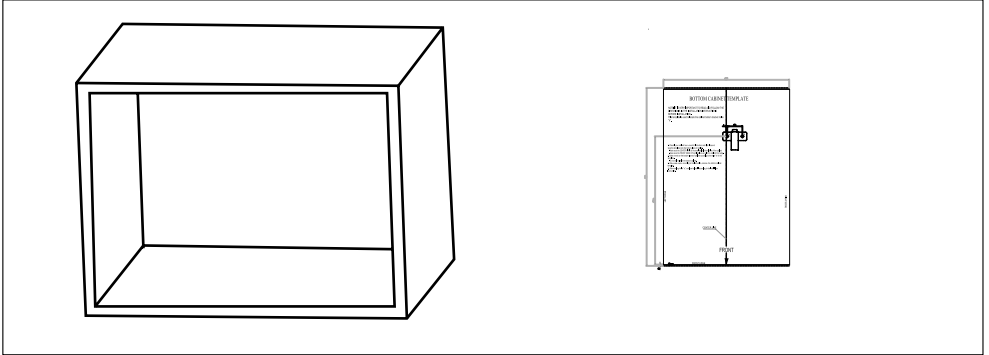

2. Означете върху долната повърхност на шкафа местата, отбелязани върху шаблона с „а“.

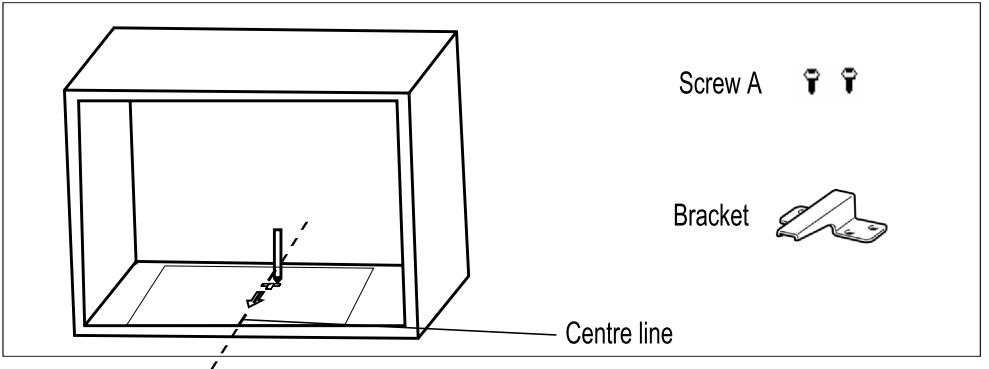

3. Снемете шаблона от долната повърхност на шкафа и монтирайте скобата с помощта на винт А.

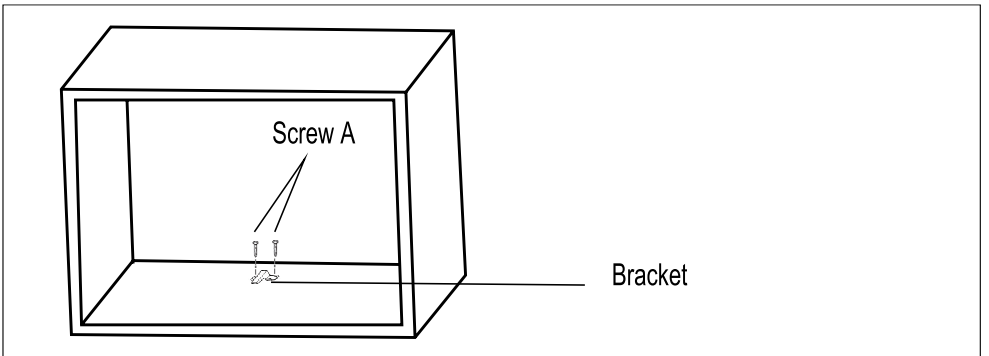

С. Монтаж на печката

4. Монтирайте микровълновата печка в шкафа.

- Уверете се, че задната част на печката е фиксирана със скобата.
- Не защипвайте и не сгъвайте захранващия кабел.

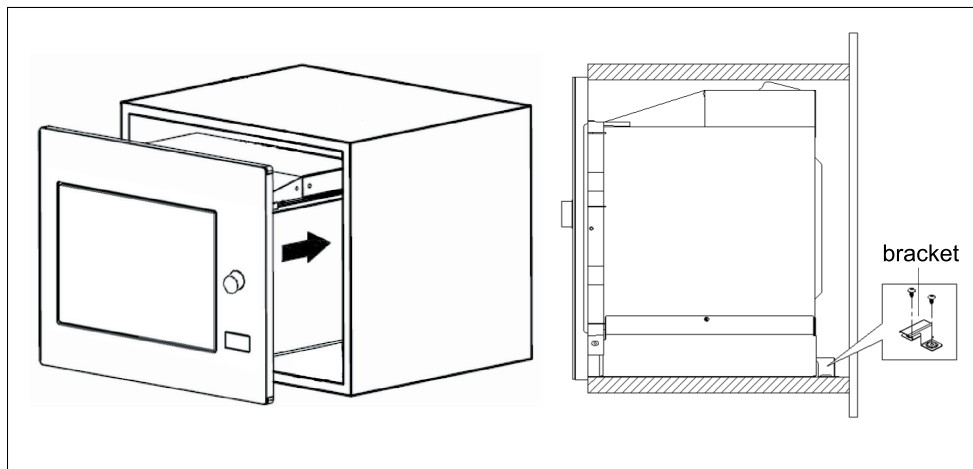

Отворете вратата, фиксирайте печката към шкафа с помощта на винт В в монтажния отвор в долната част. След това монтирайте пластмасовата капачка в монтажния отвор.

